



**توضیحات**

۱) رمز مدیریت تعریف شده در حالت اتوماتیک یا دستی با تغییر حالت به دستی یا اتوماتیک تغییر نمی کند و به مقدار پیش فرض باز نمی گردد. ولی رمز کاربر تعریف شده در حالت اتوماتیک یا دستی با تغییر حالت به دستی یا اتوماتیک تغییر می کند و به مقدار پیش فرض باز می گردد. از طرف دیگر با تغییر حالت به حالت عمومی، رمز مدیریت تغییر نمی کند ولی رمز کاربر به مقدار پیش فرض باز می گردد.

۲) با تغییر حالت عملکردی، اثر انگشت های تعریف شده برای قفل حذف می شوند.

۳) هنگامی که قفل در حالت دستی یا اتوماتیک است با متصل کردن کلید الکترونیکی برای تغییر حالت، زبانه قفل به داخل می رود و باید چند ثانیه صبر کرد تا زبانه بیرون بیاید و امکان ورود کد فراهم شود. اما هنگامی که قفل در حالت عمومی قرار دارد با متصل کردن کلید الکترونیکی زبانه بیرون نمی آید و پس از چند ثانیه می توان کد را وارد کرد.

۴) قفل در هر حالت عملکردی که باشد، با ریست شدن و بازگشت به تنظیمات کارخانه، در همان حالت باقی می ماند و رمز مدیریت و رمز کاربر به مقدار پیش فرض باز می گردند.

۵) آماده به کار سازی قفل پس از تغییر حالت عملکردی

- بعد از تغییر حالت عمومی به اختصاصی(اتوماتیک یا دستی)، یک عدد دلخواه و سپس کلید # را فشار دهید تا زبانه بیرون بیاید.
- بعد از تغییر حالت اختصاصی به عمومی، رمز مدیریت یا رمز پیش فرض کاربر را وارد کنید و سپس کلید # را فشار دهید تا زبانه داخل برود.

**الگوی نصب**

مطابق با نقشه سوراخ کاری کنید.

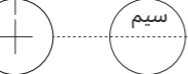
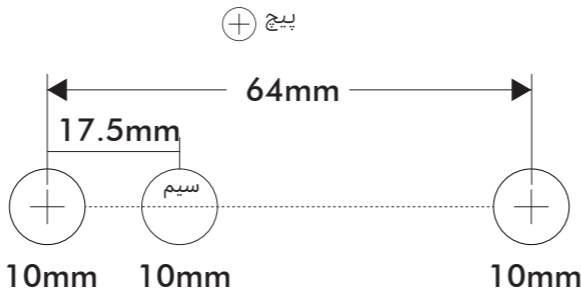

پیچ

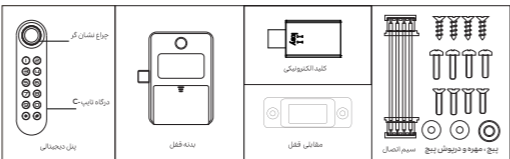

**نصب یکپارچه:**

در این حالت پیل دیجیتالی و بدنه قفل به یکدیگر متصل می شوند و جهت حرکت زبانه قفل افقی است.

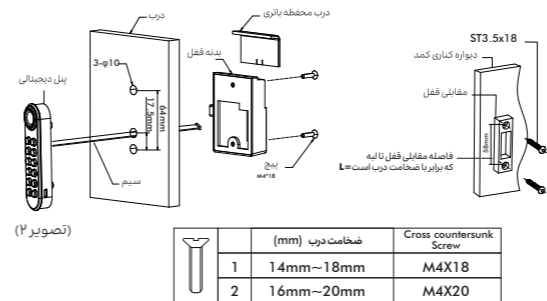

**نصب جداگانه:**

در این حالت پیل دیجیتالی و بدنه قفل مستقل از یکدیگر به درب متصل می شوند و جهت حرکت زبانه قفل عمودی است.

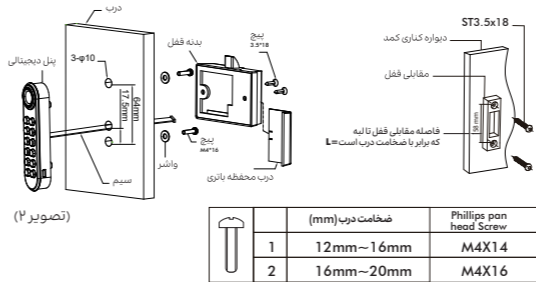

**راهنمای نصب**

۱. نقشه نصب را روی درب قرار دهید به طوری که حدود ۴۵ میلی متر بین درب و سوراخ مرکزی فاصله باشد(تصویر ۱). حال اقدام به سوراخ کاری کنید.

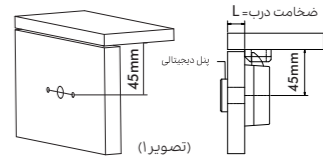

**نحوه اتصال سوکت**

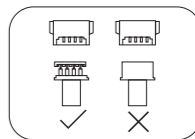

**۲. نصب پیل دیجیتالی و بدنه قفل**

۱.۲ نصب یکپارچه: سیم را از سوراخ مرکزی عبور دهید و پیل دیجیتالی را روی در نگه دارید. سپس سیم را به بدنه قفل متصل کنید. مراقب باشید سیم پیچ نخورد. حال با استفاده از دو پیچ M4X18 پیل دیجیتالی و بدنه قفل را به یکدیگر متصل کنید.

۲.۲ نصب جداگانه: سیم را از سوراخ مرکزی عبور دهید و پیل دیجیتالی را با مهره و دو پیچ M4X16 در جای خود ببندید. سپس بدنه قفل را با دو پیچ ST3.5X18 نصب کنید.

۳. مقابلی قفل را با دو پیچ ST3.5X18 نصب کنید. اطمینان حاصل کنید که زبانه قفل به درستی کار می کند.